

C-Bow Taschenhalter / C-Bow holder

YAMAHA Tracer 700 (2016-2020)

Artikel Nr.: / Item-no.:

6304554 00 01 schwarz/black

YAMAHA Tracer 7 (2021-)

Artikel Nr.: / Item-no.:

6304568 00 01 schwarz/black



Kombinierbar mit:
Combinable with:
Easyrack 6614554 01 01
Alurack 6524554 01 01
Minirack 6604554 01 01

DE WICHTIG
GB IMPORTANT

Die Voraussetzung für die Montage ist natürlich eine gewisse technische Erfahrung. Wenn Sie sich nicht sicher sind, wie man eine bestimmte Arbeit ausführt, sollten Sie diese Ihrer Fachwerkstatt überlassen. Ziehen sie alle zugänglichen Schrauben zuerst nur locker an. Nachdem alles montiert ist, werden die Schrauben dann auf das entsprechende Anzugsmoment festgezogen. Dadurch wird sichergestellt, dass das Produkt spannungsfrei angebaut ist. Anzugsmomente beachten! Nach der Montage alle Verschraubungen auf festen Sitz kontrollieren!

Of course, the assembly requires a certain technical experience. If you are not sure how to execute a determined action, you should ask your local distributor to do it. First, tighten all screws only loosely. After mounting all parts, the screws should be tightened to the torque specified. This guarantees, that the product is mounted without tension. Observe the tightening torques of the manufacturer! Control all screw connections after the assembling for tightness!

C-Bow Taschenhalter / C-Bow holder

YAMAHA Tracer 700 (2016-2020)

Artikel Nr.: / Item-no.:

6304554 00 01 schwarz/black





YAMAHA Tracer 7 (2021-)

Artikel Nr.: / Item-no.:

6304568 00 01 schwarz/black

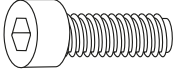

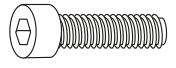
DE INHALT
GB CONTENTS

2x	700007063	C-Bow schwarz - C-Bow black			
1x	700009427	Haltestrebe vorne links - Tube adapter front left			
1x	700009428	Haltestrebe vorne rechts - Tube adapter front right			
1x	700009429	Halter hinten - rear holder			
1x	700009430	Schraubensatz/Screw kit:			
	2x	Inbusschraube M8x40 allen screw M8x40		8x	Sechskantschraube M6x16 hexagon bolt M6x16
	2x	Inbusschraube M6x40 allen screw M6x40		8x	U-Scheibe ø6,4 washer ø6,4

DE BENÖTIGTE WERKZEUGE
GB TOOLS REQUIRED

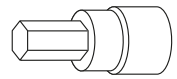
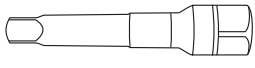
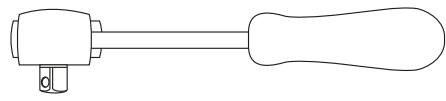
 Größe/Size 10	 Größe/Size 5+6	 Verlängerung/extension	 Ratsche/Ratchet
--	---	---	--

DE VORBEREITUNG
GB PREPARING

Die beiden hinteren Originalschrauben der Kennzeichenhalterung sowie die hinteren Originalschrauben der Soziusgriffe entfernen, diese entfallen.

Dismantle the rear screws of the original passenger handle bars and of the license plate holder. Screws are obsolete.

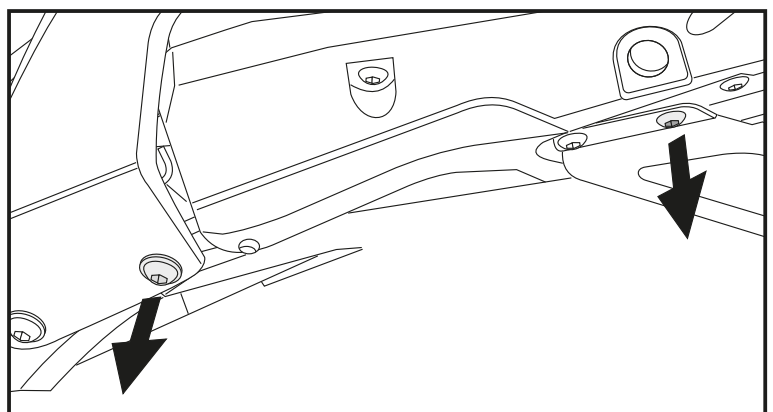

C-Bow Taschenhalter / C-Bow holder

YAMAHA Tracer 700 (2016-2020)

Artikel Nr.: / Item-no.:

6304554 00 01 schwarz/black

YAMAHA Tracer 7 (2021-)

Artikel Nr.: / Item-no.:

6304568 00 01 schwarz/black



DE MONTAGEANLEITUNG
GB MOUNTING INSTRUCTIONS

Montage der Haltestreben vorne rechts/links:
Die Montage erfolgt in den nun freien
Gewindebohrungen mit den Inbusschrauben
M8x40.

Fastening of the tube adapters front left+right:
At the now free threads with allen screws
M8x40.

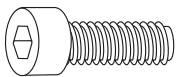

2x

1

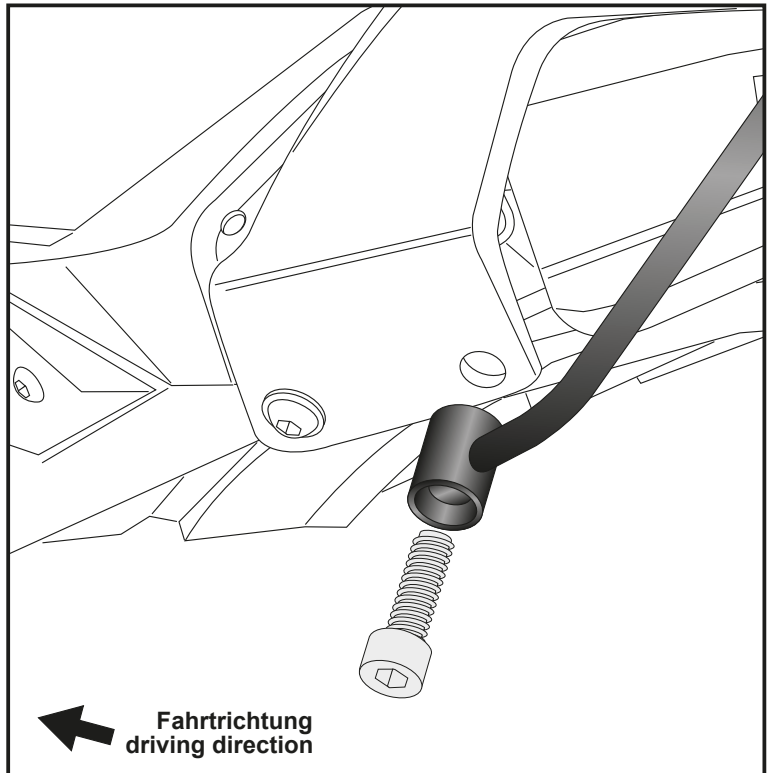

Montage des Halter hinten rechts/links:
Die Montage erfolgt in den nun freien
Gewindebohrungen mit den
Inbusschrauben M6x40.

Fastening of the rear holder left+right:
At the now free threads with allen screws
M6x40.

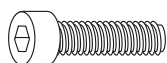

2x

2

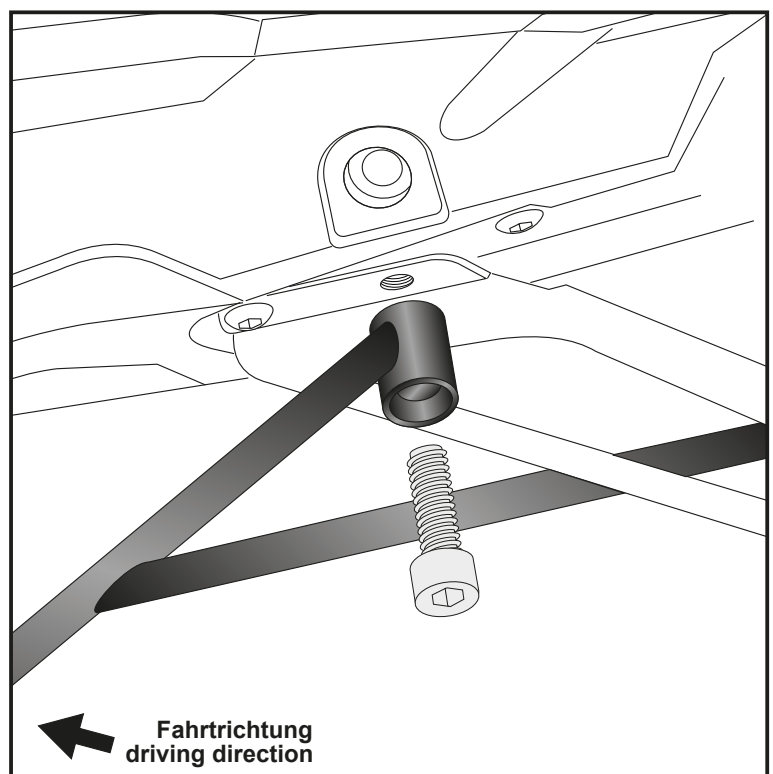

3

C-Bow Taschenhalter / C-Bow holder

YAMAHA Tracer 700 (2016-2020)

Artikel Nr.: / Item-no.:

6304554 00 01 schwarz/black

YAMAHA Tracer 7 (2021-)

Artikel Nr.: / Item-no.:

6304568 00 01 schwarz/black



DE MONTAGEANLEITUNG
GB MOUNTING INSTRUCTIONS

Montage der C-Bow links + rechts:

An den montierten Haltestreben und am hinteren Halter.

Dazu die Sechskantschrauben M6x16 und die U-Scheiben Ø6,4 verwenden.

Fastening of the C-Bows left + right:

at the adapters and the rear holder with hexagon bolts M6 x 16 and washers ø6,4.

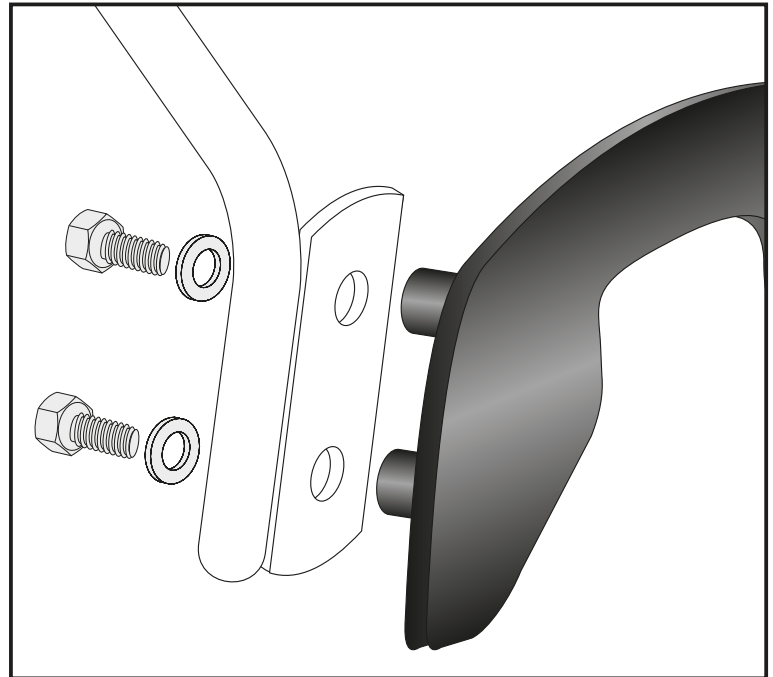

DE ACHTUNG
GB CAUTION

Nach der Montage alle Verschraubungen auf festen Sitz kontrollieren! Abgebaute Teile wieder montieren. Bitte beachten Sie unsere beigegefügte Serviceinformationen.

Control all screw connections after the assembling for tightness! Reassemble the dismantled parts. Please notice our enclosed service information.

Als weiteres Zubehör lieferbar: / Also available:

6524554 01 01	Alurack
6614554 01 01	Easyrack
6604554 01 01	Minirack
5014554 00 01	Motorschutzbügel, schwarz / Engine guard, black
5064554 00 09	Tankring

Weiteres Zubehör auf unserer Homepage. More accessories: see our homepage.



Hepco & Becker GmbH
An der Steinmauer 6
D-66955 Pirmasens
Germany

Tel.: +49 (0)6331 - 1453 - 100
Fax: +49 (0)6331 - 1453 - 120
eMail: vertrieb@hepco-becker.de
www.hepco-becker.de